

Șoseaua Berceni nr. 38A, Sector 4 – București
Adresa de corespondență:
Bd. Metalurgiei nr. 12-18, Grand Arena, Etaj 1, Sector 4, București
Tel. +40.21.33.22.416, Fax: +40.21.33.22.446

Reg. Com. J404463/2002
Cod unic de înregistrare: 14665500
Atribut Fiscal RO
Capital Social 7.686.810 Lei

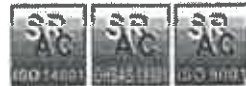

MUNICIPIUL BUCUREȘTI
S.C. AMENAJAREA DOMENIULUI PUBLIC 4 S.A.
Ieșire Nr. 7755
202... Luna 05 Zua 13

Aprob,
DIRECTOR EXECUTIV
Laurențiu Ion FLUERICI



ANUNȚ

- A) Societatea comercială:** AMENAJAREA DOMENIULUI PUBLIC 4 (A.D.P.4) S.A. cu sediul în București, Bulevardul Metalurgiei, nr. 12-18, Grand Arena Berceni, etaj 1, sector 4, tel: 021/33.22.416, fax: +4021.33.22.446.
- B) Obiectul contractului:** furnizarea de banci si panouri.
- C) Depunerea ofertelor:** ofertanții interesați pentru furnizarea produselor în cauză sunt invitați să depună ofertă conform cerințelor stabilite la Registratura S.C. AMENAJAREA DOMENIULUI PUBLIC 4 (A.D.P.4) S.A. din Bulevardul Metalurgiei nr.12-18 Grand Arena, etaj 1, sector 4, București, sector 4.
- D) Documentația de contractare:** este atașată prezentului anunț.
- E) Informații suplimentare se pot obține de la:** Serviciul Achiziții, tel: 021/33.22.416, int.114, e-mail: achizitii@adp4.ro.

Serviciul Achizitii,
Andreea Duminica

Documentatie de contractare

Prezenta documentatie de contractare se aplica pentru acordarea contractului de cumparare privind furnizarea de banci stradale si pentru parcuri si panouri gard.

Produsele trebuie sa indeplineasca cerintele prevazute in caracteristicile de mai jos, cerintele sunt minime obligatorii si fac parte integranta din aceasta documentatie de contractare.

Cerintele sunt obligatorii pentru toti ofertantii si nu ii absolveaza pe acestia de responsabilitatea de a realiza si alte sarcini pe care le considera necesare pentru asigurarea calitatii produsului.

LISTA PRODUSE

- Banci stradale si pentru parcuri.
- Panouri.

SPECIFICATII TEHNICE

● Banca – cu ornamente din platbant cu urmatoarele specificatii:

- banca pe suport de teava 40x40x2 mm, cu blaturi din lemn rasinoase cu L = 1.800 mm, Latime = 80 mm si Grosime = 30 mm, in numar de 9 buc./banca (5 sezut, 4 spatari);
- elementele de fixare la teren sunt fie extensie a picioarelor de banca de 80x40x3 fiecare, fie talpici (4 buc. fiecare banca) din tabla groasa de 4-5 mm cu gauri de \varnothing 8.5;
- elementele din lemn vor fi vopsite cu vopsea albastra RAL 5002 si un strat de lac protector YAHT;
- componenta metalica (cadrul bancii) va avea culoarea neagra (2 in 1 vopsea lucioasa grund);
- elementele de imbinare, suruburile vor fi de M8x50 cu piulita autoblocare;
- umiditatea lemnului va fi de 12-14% lemnul fiind uscat in uscator sanatos si tratat cu produse nelavabile sau greu lavabile in scopul maririi duratei de folosinta a materialului lemnos, conform prevederilor legale in vigoare;
- banca va fi compusa compusa din doua picioare din teava 40x40x2mm;
- modul de fixare: prinderea se va realiza cu dibluri, respectiv ancore de otel inglobate in fundatia de beton.

Anexa 1.

● **Banca - cu prindere pe postament cu urmatoarele specificatii:**

- banca pe suport de teava \varnothing 48-2 mm, cu suport de prindere din platband 50-4mm cu sezutul din rigla de brad 100x8x3 cm, in numar de 8 buc./banca (4 sezut, 4 spatar);
- elementele din lemn vor fi vopsite cu vopsea albastra RAL 5002 si un strat de lac protector YAHT;
- componenta metalica (cadrul bancii) va avea culoarea neagra (2 in 1 vopsea lucioasa grund);
- elementele de imbinare, suruburile vor fi de M8x50 cu piulita autoblocare;
- umiditatea lemnului va fi de 12-14% lemnul fiind uscat in uscator sanatos si tratat cu produse nelavabile sau greu lavabile in scopul maririi duratei de folosinta a materialului lemnos, conform prevederilor legale in vigoare;
- modul de fixare: prinderea se va realiza cu dibluri, respectiv ancore de otel inglobate un fundatie de beton.

Anexa 2.

● **Banca - cu 3 picioare cu urmatoarele specificatii:**

- banca cu 3 picioare metalice din platband 50x4 mm, ornamente tip "C" din FB 1/1 (6 spatar/4 sezut);
- sezut din rigla de brad 180x8x3 cm;
- elementele din lemn vor fi vopsite cu vopsea albastra RAL 5002 si un strat de lac protector YAHT;
- componenta metalica (cadrul bancii) va avea culoarea neagra (2 in 1 vopsea lucioasa grund);
- elementele de imbinare, suruburile vor fi de M8x50 cu piulita autoblocare;
- umiditatea lemnului va fi de 12-14% lemnul fiind uscat in uscator sanatos si tratat cu produse nelavabile sau greu lavabile in scopul maririi duratei de folosinta a materialului lemnos, conform prevederilor legale in vigoare;
- modul de fixare: prinderea se va realiza cu dibluri, respectiv ancore de otel inglobate un fundatie de beton.

Anexa 3.

CARACTERISTICILE REFERITOARE LA NIVELUL CALITATIV TEHNIC, TERMEN DE LIVRARE SI GARANTIE

- componentele metalice ale bancii vor respecta stas-urile in vigoare astfel incat sa confere rezistenta si fiabilitatea de utilizare, fiind protejate corespunzator;
- componentele din lemn (din esenta rasinoasa) la data prelucrarii si punerii in opera trebuie sa provina din materiale uscate natural si/sau in uscator, sa nu prezinte noduri si crapaturi si sa fie tratate corespunzator anti-umiditate;

- transportul se va realiza prin grija furnizorului, acesta urmand a folosi mijloacele auto corespunzatoare cantitatii si gabariturii marfii livrate;
- termenul de garantie este de minim 36 de luni, termen care incepe sa curga de la data intocmirii si semnarii procesului verbal de receptie;
- termenul de livrare al produselor se va mentiona in cuprinsul comenzii transmisa Furnizorului de catre Beneficiar;

● **Panou gard metalic pentru delimitare si protectie trotuare cu urmatoarele caracteristici:**

- Lungime : 2000 mm;
- Inaltime de la nivelul solului : 1000 mm;
- Inaltime stalpi verticali (inclusiv partea incastrata in beton) : 1100-1200 mm;
- panou personalizat cu autocolant si lac protectie cu diametrul de \varnothing 30 cm, cu simbolul : "MUNCESC IUBESC TRAIESC – IN SECTORUL PATRU", realizat prin metoda print INK JET cu uscare UV.

Panoul de gard trebuie realizat in constructie sudata, din doua elemente de teava rectangular din otel indoite sub forma de arc de cerc. Raza de indoire a celor doua arce de cerc trebuie sa fie cuprinsa intre 2800-2900 mm, aceasta forma constructiva conferind panoului metalico rezistenta mecanica marita. Stalpii de sustinere ai panoului de gard vor fi asamblati cu cele doua elemente prin constructie sudata, fiind prevazuticu capace din metal pentru evitarea patrunderii apei in interiorul acestora. La mijlocul panoului de gard se monteaza panoul personalizat cu autocolant pe cele doua diagonal indoite sub forma de arc de cerc, operatia efectuandu-se cu nituri pop. Stalpii verticali ai panoului sunt prevazuti cu doua gauri \varnothing 8.5 mm pentru fixarea panourilor intre ele. Legatura dintre panourile de gard se efectueaza prin prindere pentru fixarea mecanica, respectiv prin fixare cu suruburi si piulite autoblocare zincate electrochimic.

Materiale folosite pentru realizarea panoului de gard:

- Cele doua elemente indoite sub forma de arc de cerc se vor confectiona din teava rectangulara cu dimensiuni cuprinse intre 50-60 mm.x 25-30 mm. si o grosime a peretelui de 2 mm.
- Stalpii verticali pentru sustinerea panoului de gard se vor confectiona din teava rectangulara cu dimensiuni cuprinse intre 50-60 mm. x 25-30 mm. si o grosime a peretelui de 2 mm.

La partea superioasa a panoului se va decupa simbolul "MUNCESC IUBESC TRAIESC – IN SECTORUL PATRU".

Ansamblul se va proteja anticoroziv prin grunduire urmata de vopsire.

Panoul de gard se va vopsi in culoarea albastru cod RAL 5002, iar panoul personalizat va fi imprimat cu autocolant sau folie autoadeziva colorata.

Anexa 4.

● **Panou gard metalic pentru delimitare si protectie trotuare cu urmatoarele caracteristici:**

- Lungime : 2000 mm;

- Inaltime de la nivelul solului : 1000 mm;

- Inaltime picior prindere : 100 mm;

Anexa 5.

● Panou metalic cu figurine cu urmatoarele specificatii:

- fixarea panoului se va realiza prin sudarea unei talpici metalice cu grosimea de 5 mm de stalpii panoului, talpica ce se va fixa de bordura in doua puncte prin folosirea unor conexanduri avand dimensiunile de M 12 x 120 mm. Dimensiuni talpica: 150x50x5 mm. Partile utilizate la confectionarea panoului (otel, teava neagra, etc.) vor fi tratate anticoroziv: un strat de grund, un strat de vopsea culoare albastru RAAL si un strat de lacincolor YAHT. Panoul va fi personalizat cu simbolul: "MUNCESC IUBESC TRAIESC – IN SECTORUL PATRU", print INK JET cu uscare UV, conform schita **anexa 6**.

● Panou din alucobond de 3 mm print outdoor UV, rezistent la imperii si raze UV cu urmatoarele caracteristici:

- inaltime: 2000 mm;

- latime: 1500mm;

- rama metalica panou gard din teava rectangulara 30x20x2 mm;

- structura de prindere din teava rectangular 30x20x2 mm.

Panoul va fi personalizat cu simbolul: "MUNCESC IUBESC TRAIESC – IN SECTORUL PATRU", print INK JET cu uscare UV, conform schita **anexa 7**.

CARACTERISTICILE REFERITOARE LA NIVELUL CALITATIV TEHNIC, TERMEN DE LIVRARE SI GARANTIE

● transportul se va realiza prin grija furnizorului, acesta urmand a folosi mijloacele auto corespunzatoare cantitatii si gabaritului marfii livrate;

● termenul de garantie este de minim 36 de luni, termen care incepe sa curga de la data intocmirii si semnarii procesului verbal de receptie;

● termenul de livrare al produselor se va mentiona in cuprinsul comenzii transmisa Furnizorului de catre Beneficiar;

CONDITII GENERALE

○ Produsele ce urmeaza a fi livrate, se vor furniza in baza comenzilor scrise, lansate de catre Beneficiar si insusite de catre Furnizor.

- Comenzile scrise vor cuprinde denumirea produselor si cantitatea acestora.
- Existenta contractului, dupa caz, incheiat intre parti nu instituie in sarcina Beneficiarului obligatia de a lansa comenzi catre Furnizor, acestea urmand a fi transmise in functie de necesitatile existente la nivelul societatii.

- In cazul in care exista neconcordante din punct de vedere calitativ si/sau cantitativ, Furnizorul are obligatia de sa completeze/inlocuiasca produsele in termen de maxim 5 zile de la refuzul Beneficiarului constatat in urma receptiei efectuate de catre acesta, pe cheltuiiala Furnizorului.

- Furnizorul va transmite beneficiarului documentele care insotesc livrarea:

- Factura fiscala.
- Avizul de insotire a marfii.
- Certificate de calitate (unde este cazul).
- Certificate de garantie (unde este cazul).
- Certificate de conformitate.

CONDITII PRIVIND INREGISTRAREA

Ofertantii vor prezenta o data cu depunerea ofertei urmatoarele inscrisuri:

- certificat de inregistrare (CUI) – in copie semnat si stampilat de catre reprezentantul legal cu mentiunea “conform cu originalul”.
- certificat constatator eliberat de ONRC – in copie semnat de catre ofertant pentru conformitate cu originalul din care sa rezulte obiectul de activitate al ofertantului.

MODUL DE PREZENTARE AL OFERTEI

Ofertantii vor intocmi propunerea tehnica cu respectarea prevederilor stabilite in prezenta documentatie de contractare.

Ofertantii trebuie sa raspunda punctual la toate cerintele cuprinse in prezenta documentatie de contractare, astfel incat comisia de evaluare sa aiba posibilitatea evaluarii acesteia in mod obiectiv prin raportare la informatiile prezentate de ofertant.

Propunerea tehnica se va intocmi intr-o maniera organizata, astfel incat procesul de evaluare al ofertelor sa permita identificarea facila a corespondentei informatiilor cuprinse in oferta cu specificatiile tehnice.

Propunerea tehnica va cuprinde cel putin elementele mentionate in cadrul documentatiei de contractare.

Ofertantii vor intocmi propunerea financiara cu respectarea prevederilor stabilite in cuprinsul prezentei documentatii de contractare.

Pretul produselor va fi exprimat in lei (fara TVA) / buc., in pretul ofertat urmand a fi incluse toate costurile suportate de catre ofertant (transport, manipulare, etc.)

Oferta va fi depusa in plic sigilat la Registratura Societatii.

BANCA STRADALA

ANEXA 1

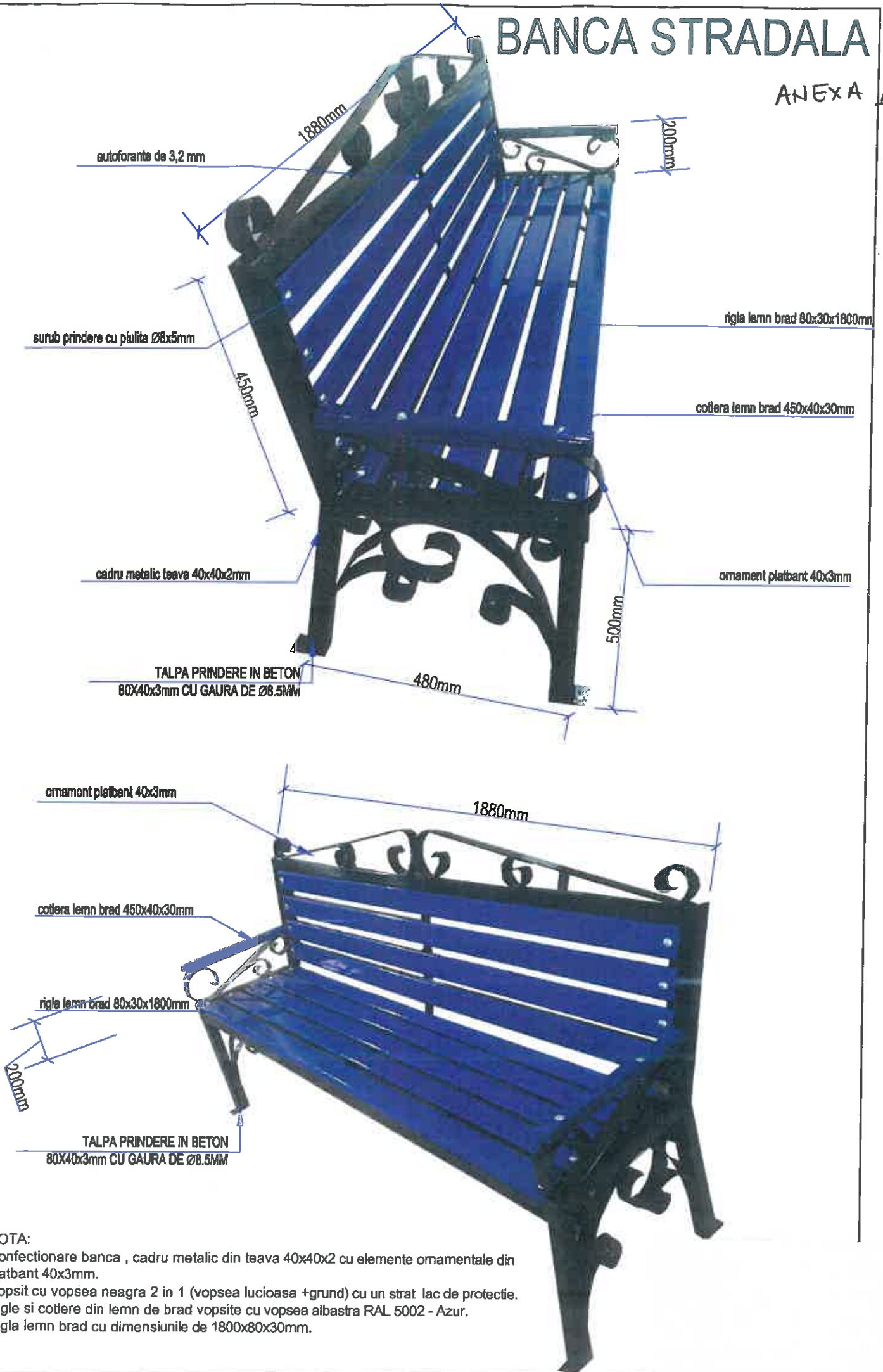

NOTA:

Confectionare banca , cadru metalic din teava 40x40x2 cu elemente ornamentale din platbant 40x3mm.

Vopsit cu vopsea neagra 2 in 1 (vopsea lucioasa +grund) cu un strat lac de protectie.

Rigle si cotiere din lemn de brad vopsite cu vopsea albastra RAL 5002 - Azur.

Rigla lemn brad cu dimensiunile de 1800x80x30mm.

BANCA PARC TIP CANAPEA CU PRINDERE PE POSTAMENT (BETON/GRANIT)

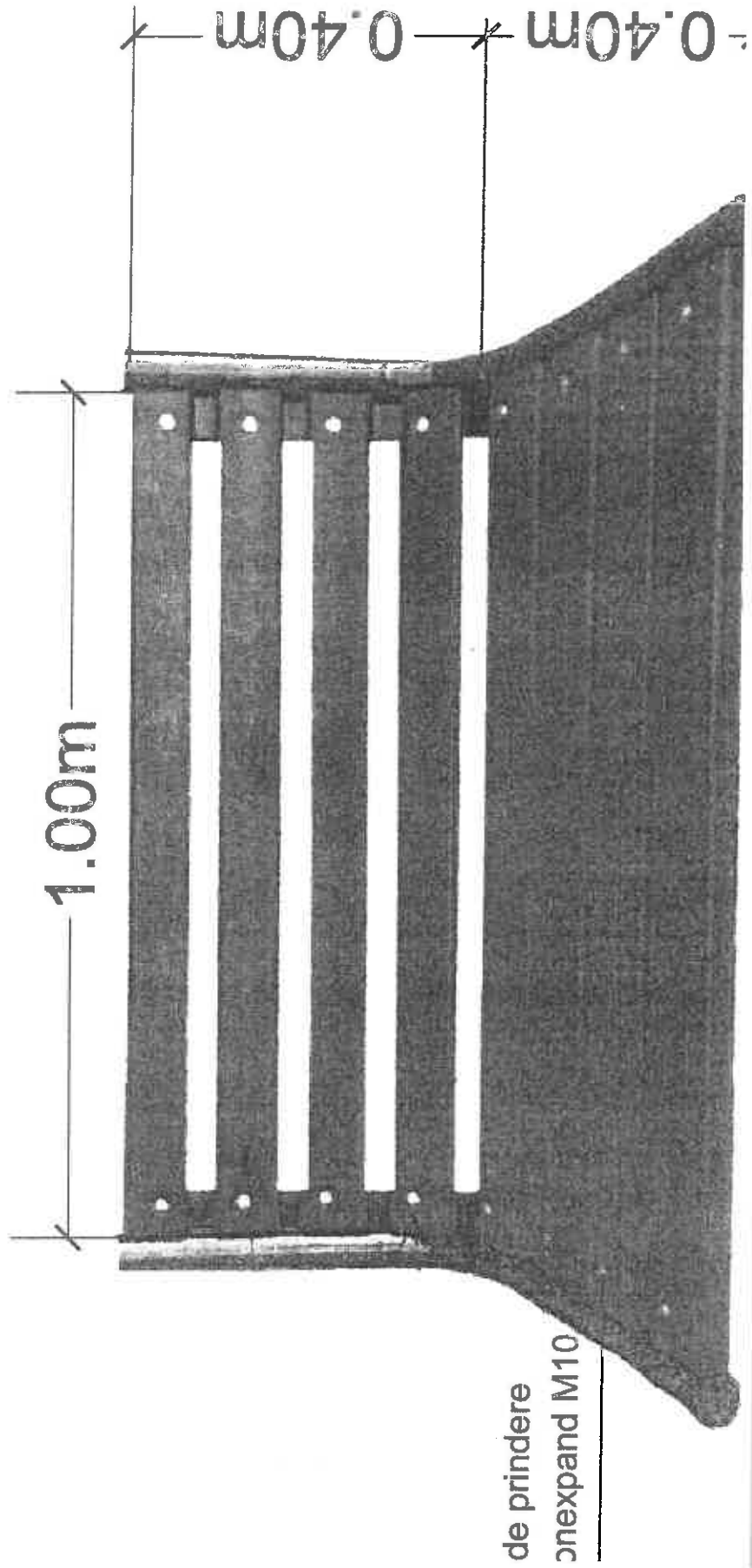

de prindere
conexpand M10

BANCA PARC TIP CANAPEA CU 3 PICIOARE

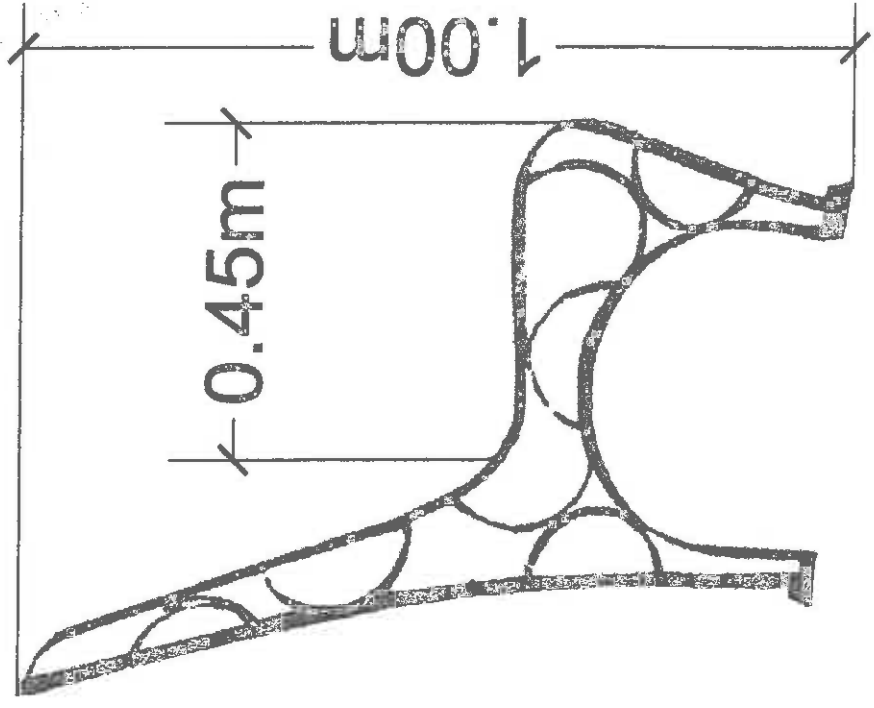
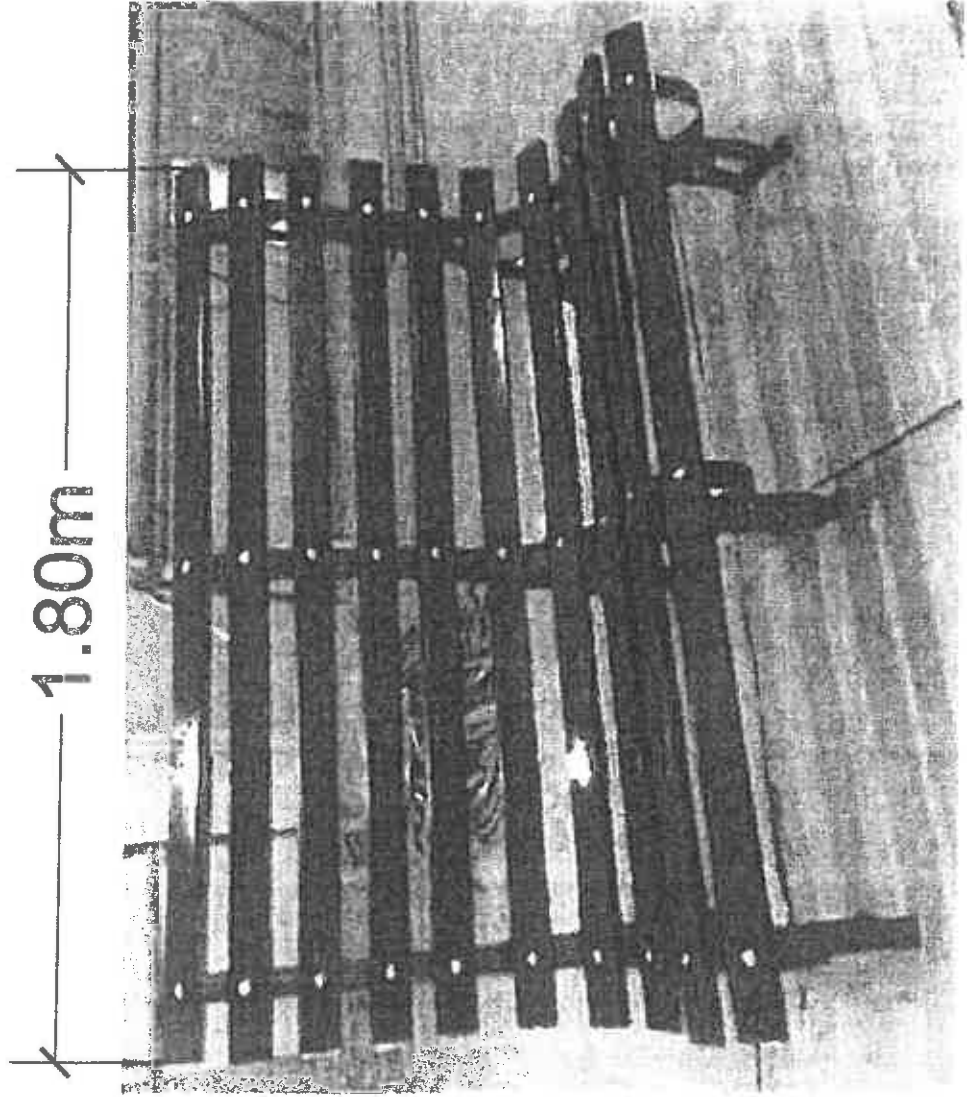

PANOU GARD 2000mm

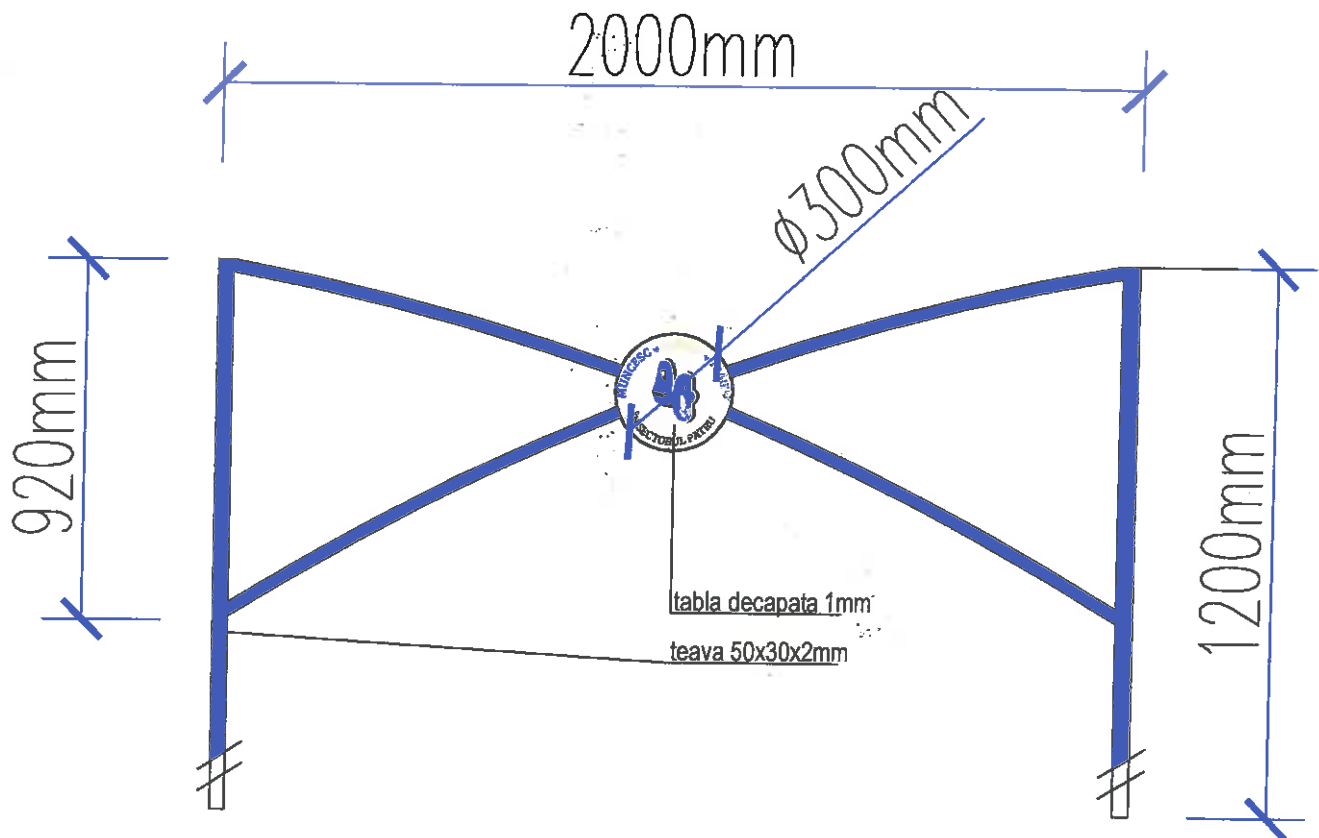

- Panoul de forma ovala se executa cu textul personalizat utilizand procedeul de debitare laser;
- Suprafata panoului de tabla va fi acoperita de folie autoadeziva colorata/autocolant cu strat de lac pentru protectie impotriva diferentelor de temperatura si estetic;
- Structura de rezistenta a panoului (executata din teava 50x30x2mm) prezinta operatia de vopsea albastra cod RAL5002 marca firma AZUR;
- La partea inferioara a stalpilor sunt montate pe sudura sisteme de prindere in beton (fier beton Ø8)

PANOU GARD 2000mm

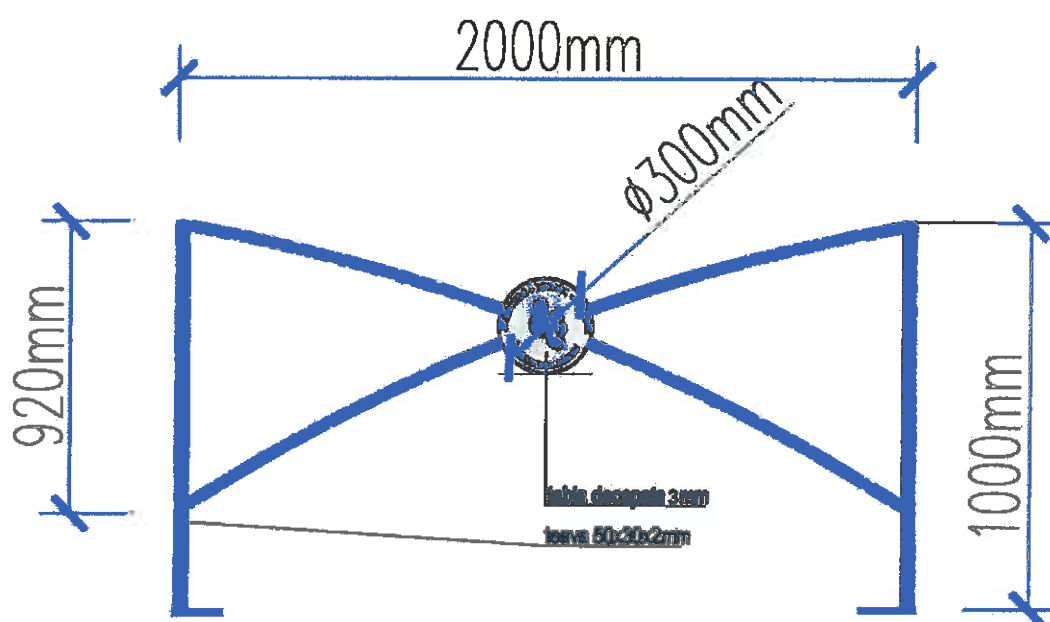

- Panoul de forma ovala se executa cu textul personalizat utilizand procedeul de debitare laser;
- Suprafata panoului de tabla va fi imprimata UV
- Structura de rezistenta a panoului (executata din teava 50x30x2mm) prezinta operatia de vopsea albastra cod RAL5002

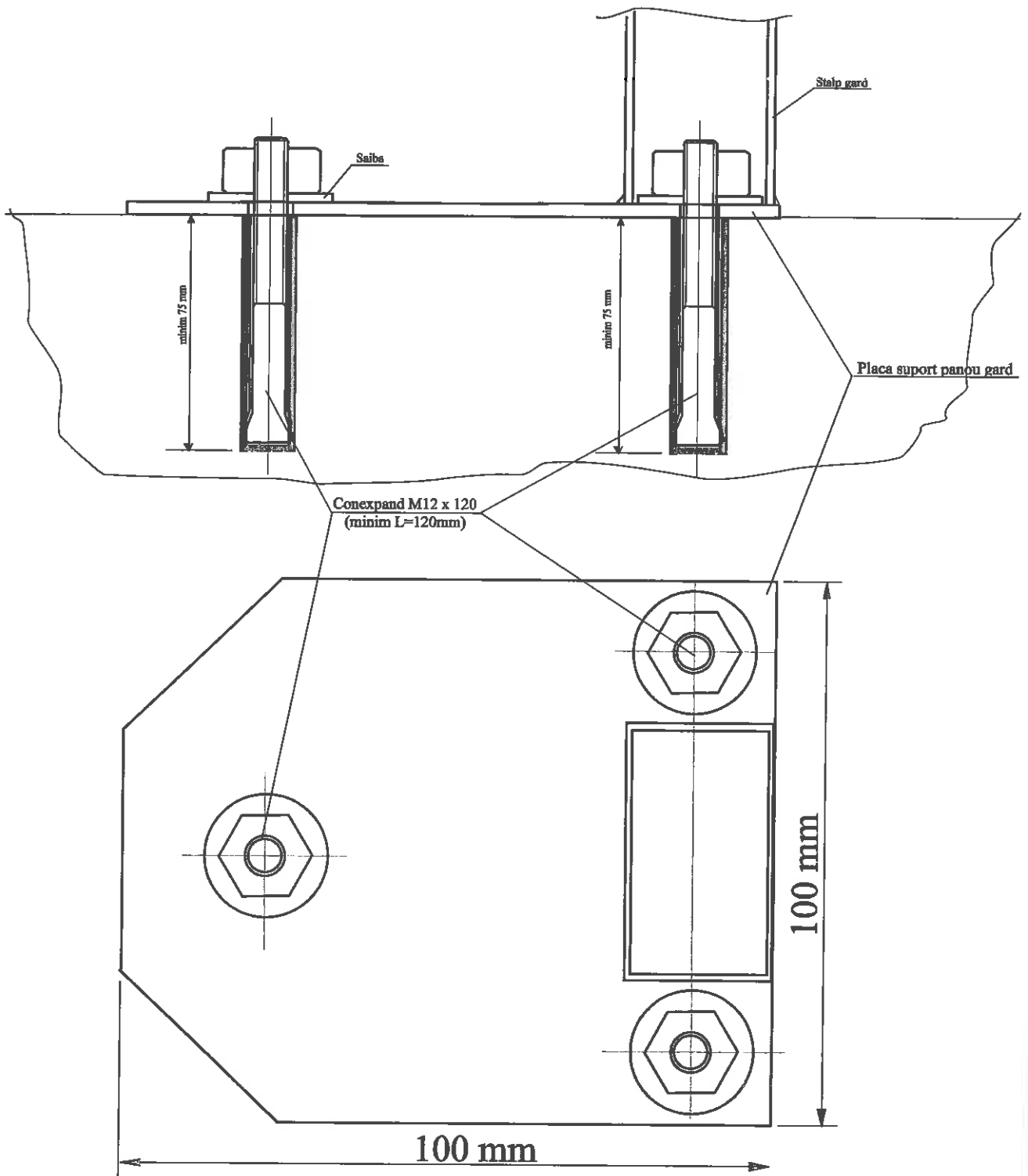

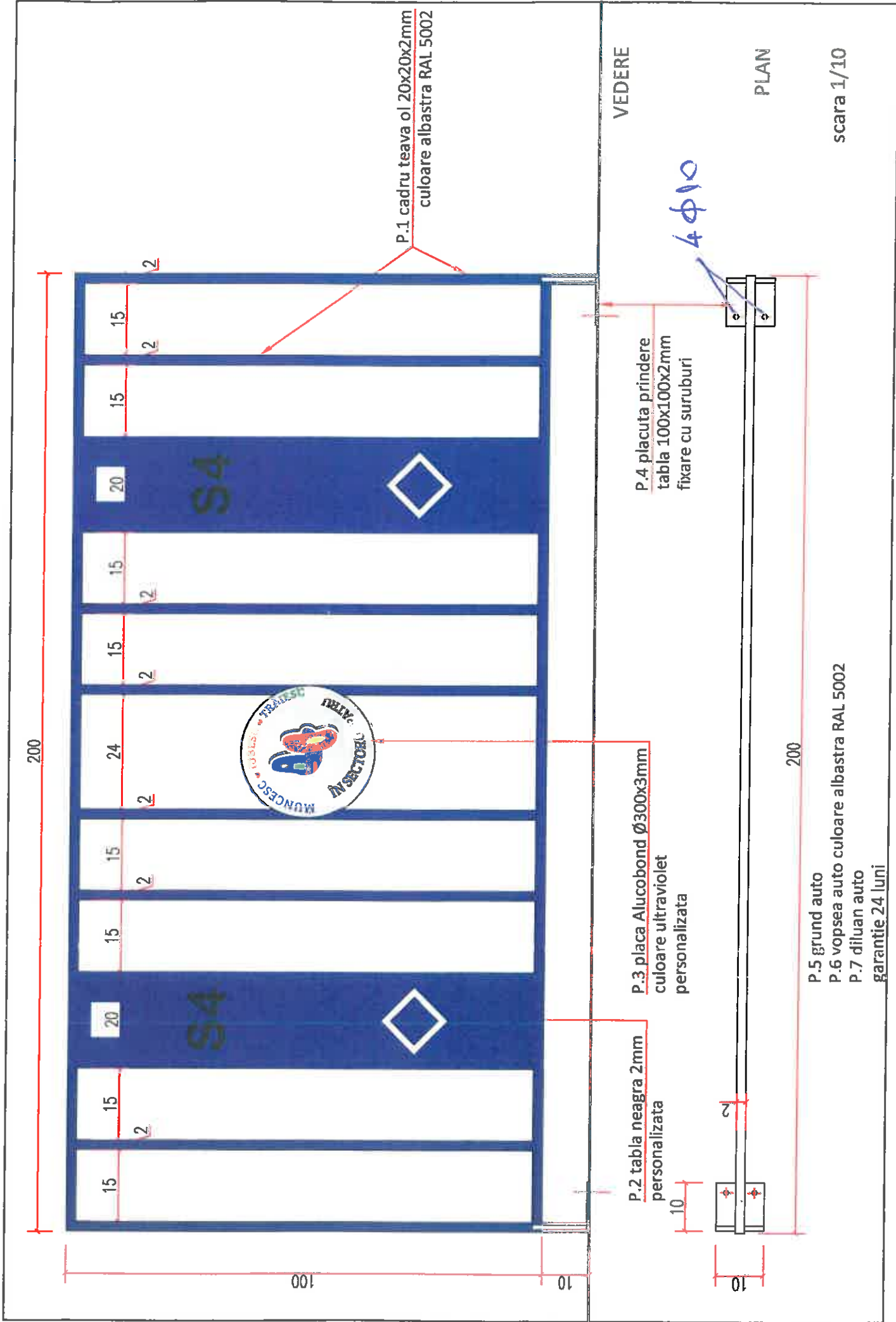

ANEXA 6.

capac bila $\varnothing 50$
30x20x3

teava 50x50x3

30x20x3

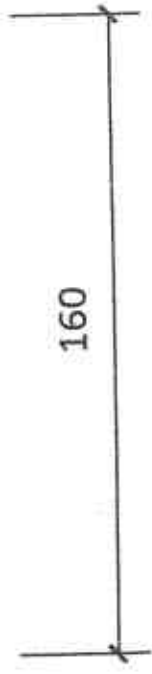
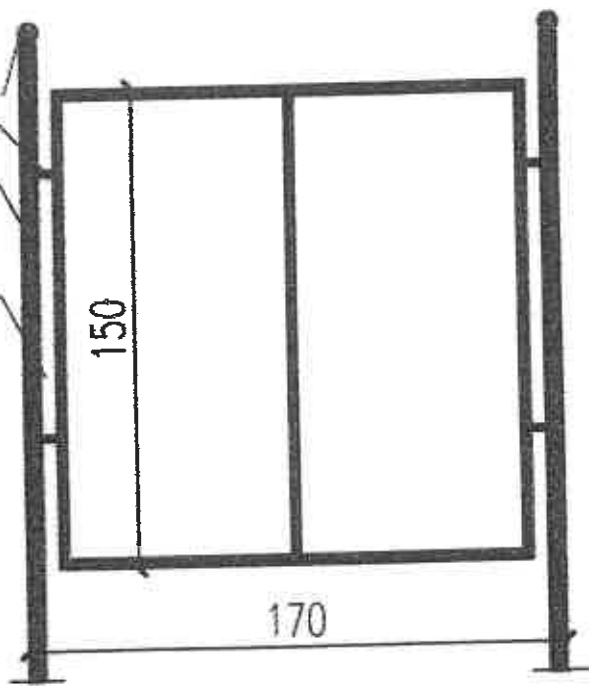

bond 3mm
1500x1500



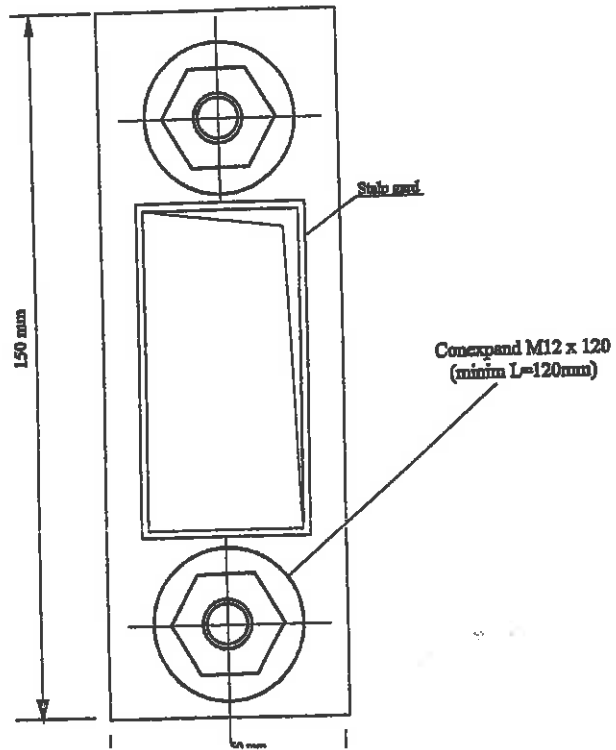
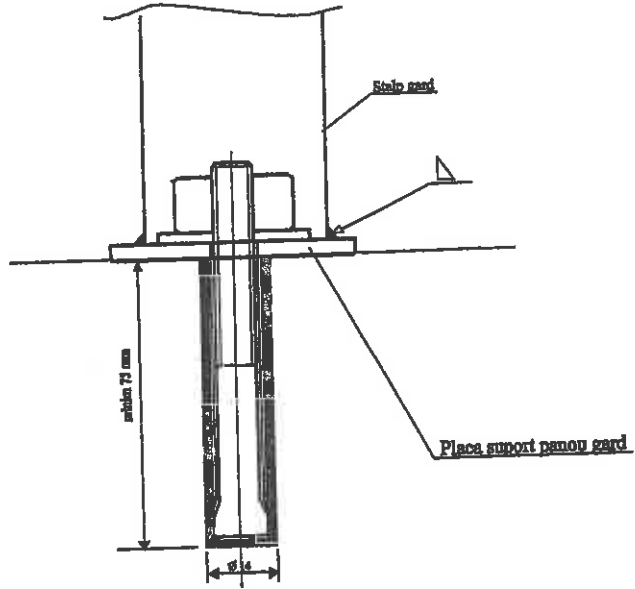

Rama metalica panou gard din
teava rectangulara 30 x 20 x 2 mm

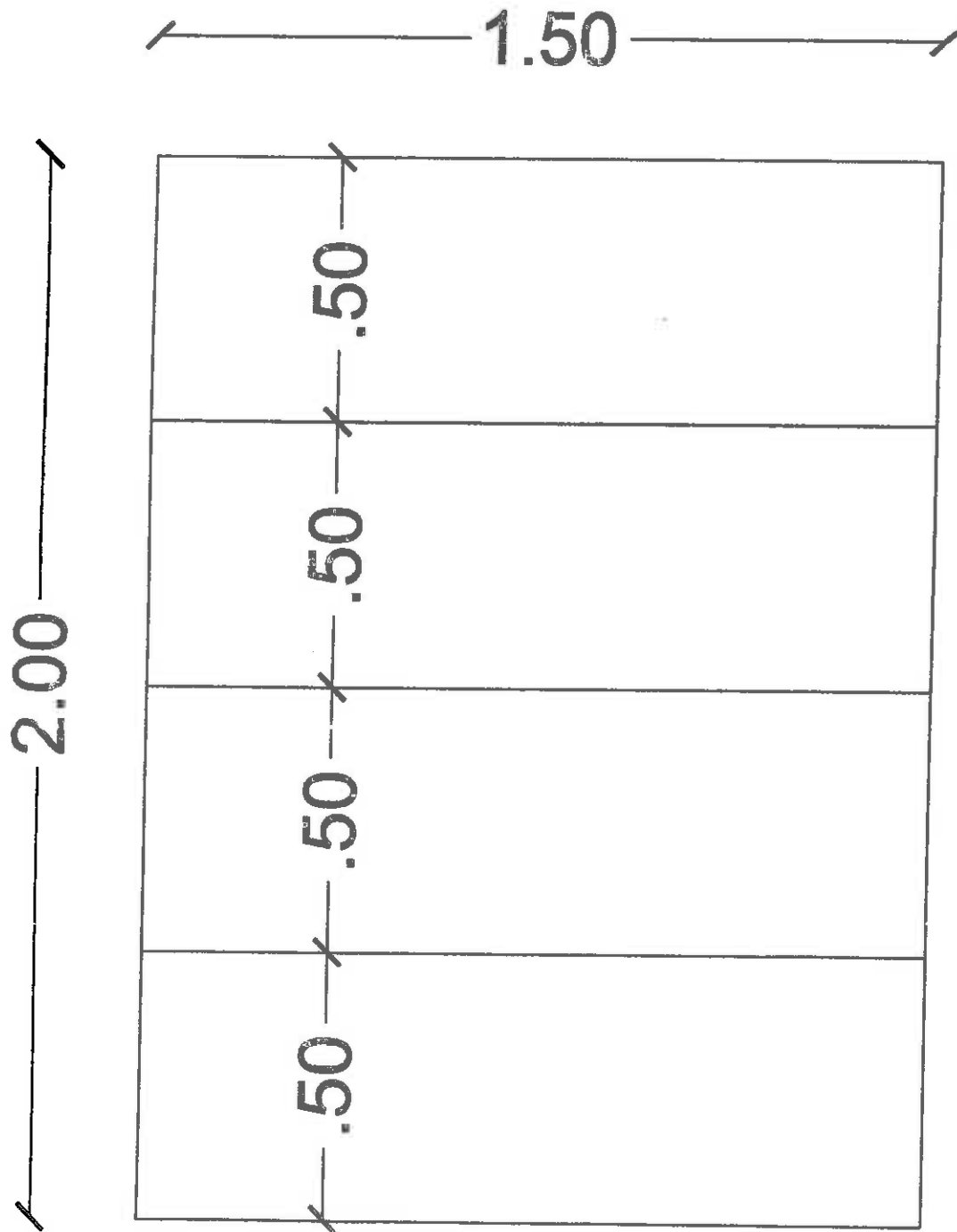

Structura de prindere din teava rectangulara 30 x 20 x 2 mm

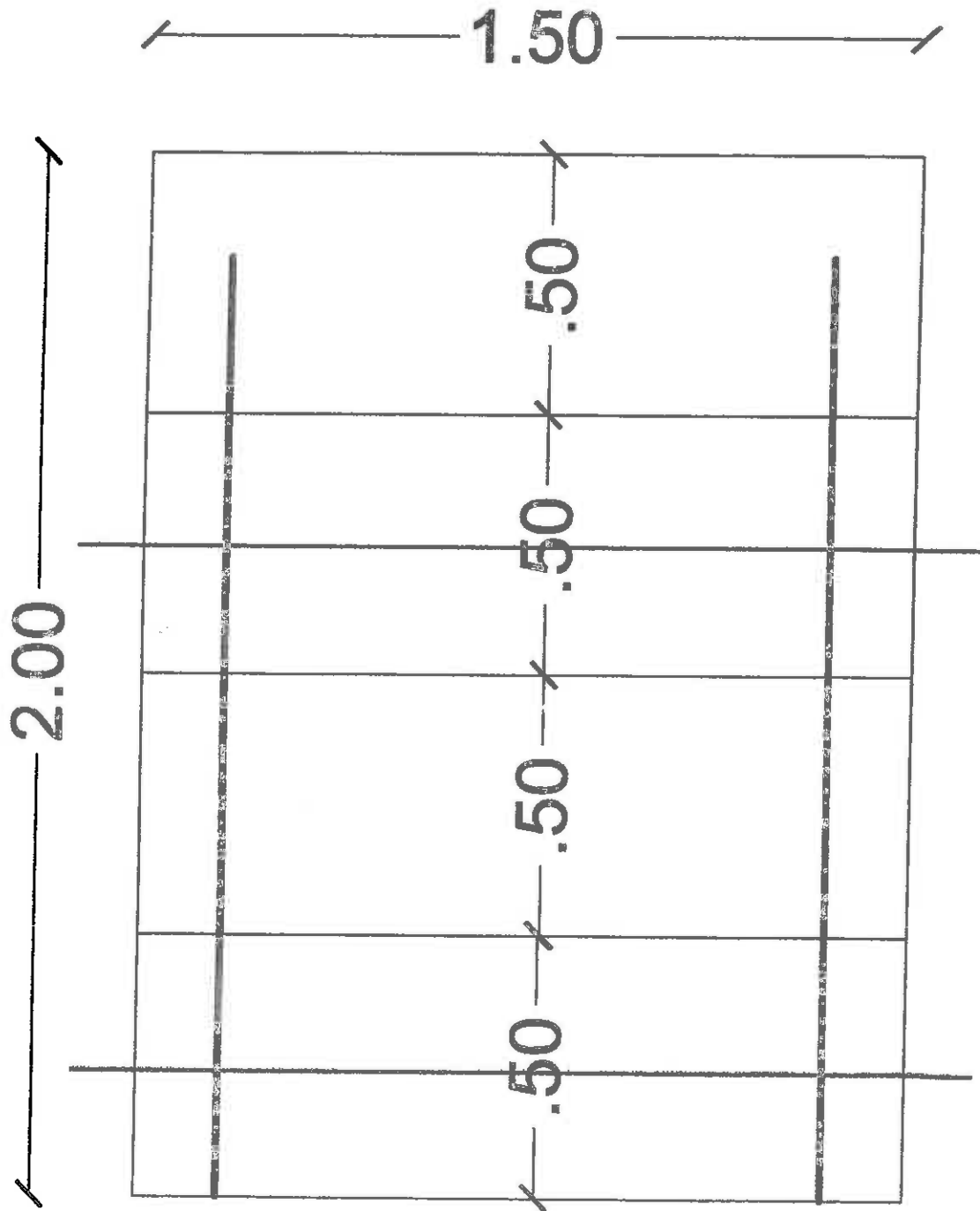

DESCRIERE PANOU

ANEXA 7.

1.50m

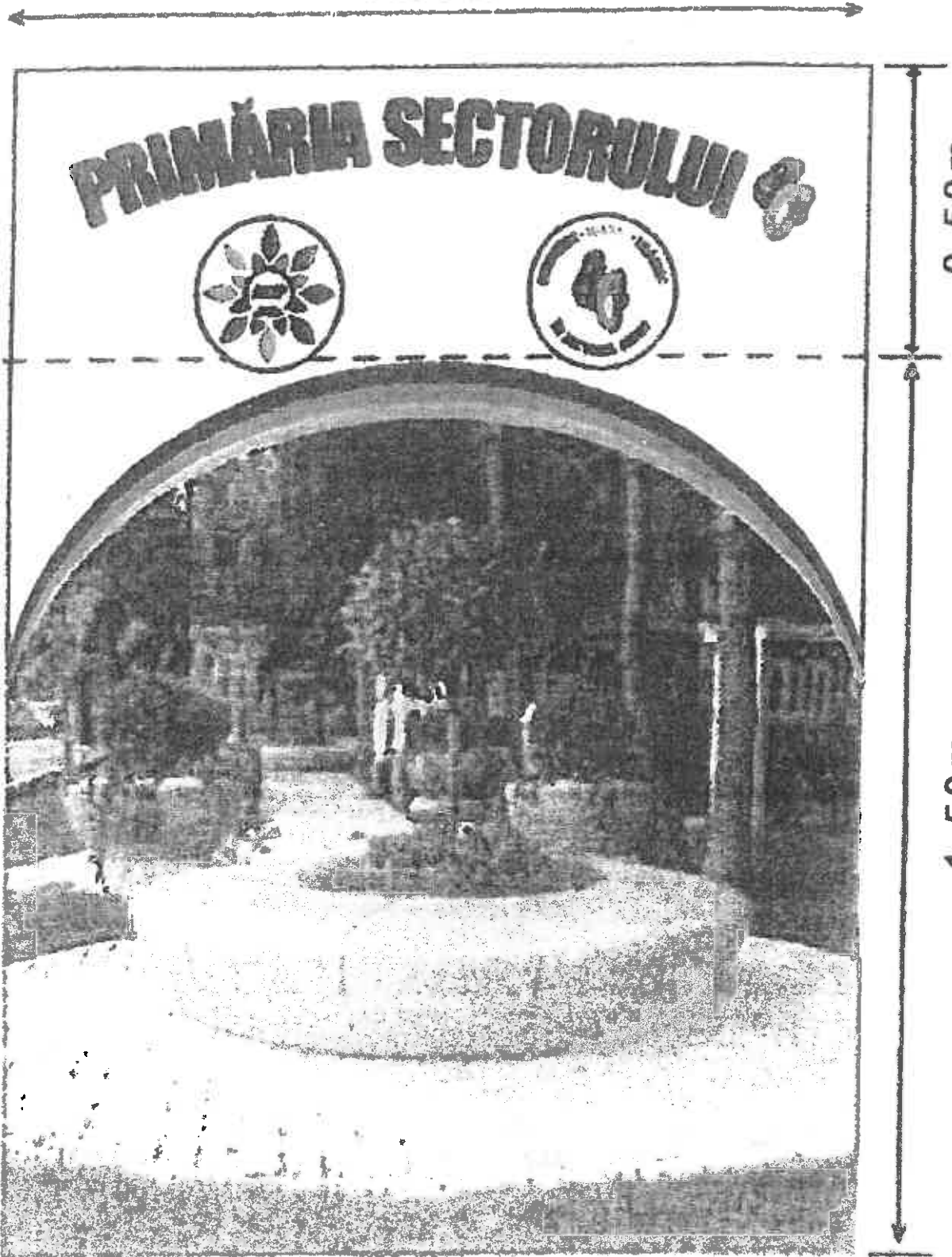

2.00m

0.50m

1.50m